

Datablad

SUMO



Teknisk Information

Värme kapacitetintervall	[kW]	2,7 - 9
Nominell värmeeffekt	[kW]	9
Behov av friskluft	[m³/h]	20
Rumsvärmeeffekt beroende på huset isolering	[m³]	50 - 240
Vedåtgång	[kg/h]	0,6 - 2,1
Pelletsbehållarkapacitet**	[l/kg]	69/~45
Elanslutning	[V]/[Hz]	230/50
Genomsnittlig elektrisk effekt	[W]	20
Säkring	[A]	2,5
Effektivitet	[%]	90,8
Energieffektivitetsklass		A+
Krav på skortensdrag	[Pa]	12

*Kapaciteten i kg kan avvika på grund av olika skrymdensiteter för pelletsen.

Egenskaper

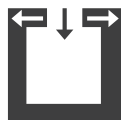

Oberoende av
rumsluft



Pekskärm

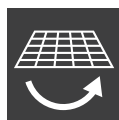

Avlägsnande
av aska vid
spisgallret

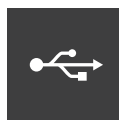

USB



Tyst

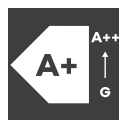

Energi
effektivitets

Tillbehör



RIKA FIRENET



RIKA VOICE



Rumssensor

Dimensioner, vikt och anslutning

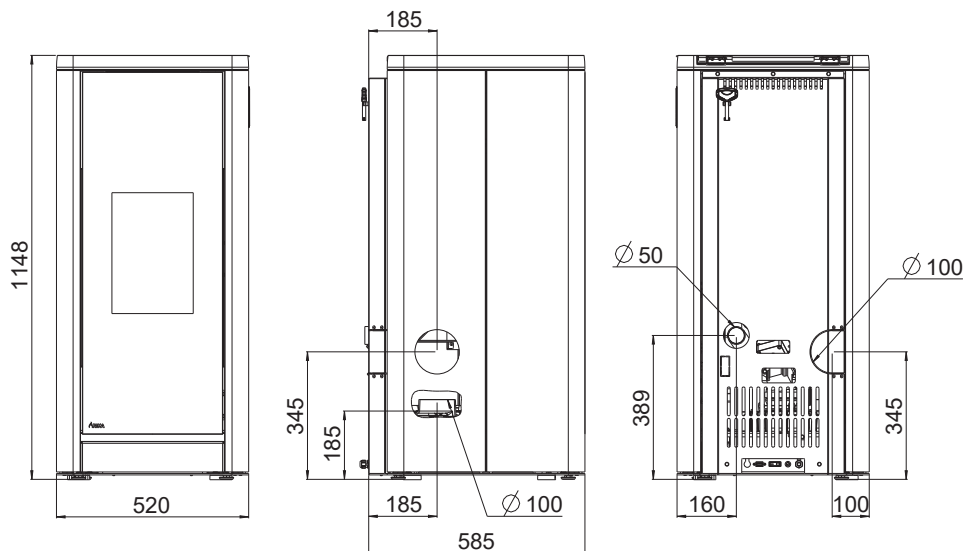

Mått

Höjd	[mm]	1148
Bredd	[mm]	520
Djup	[mm]	585
Skjutkammare [BxHxD]	[mm]	230x500x210

Vikt

Vikt utan omramning	[kg]	~170
Vikt med aluminium skal	[kg]	~180
Vikt med stengods/skiffer/glas	[kg]	195

Rörkrörsanslutning

Rörkrörsanslutning	[mm]	100
Anslutningshöjd med orginal vinkelrör	[mm]	-
Totalt djup med orginal vinkelrör	[mm]	-
Avstånd till vägg med orginal vinkelrör	[mm]	-
Avstånd från vägg till centrum på rörkrörsanslutningen	[mm]	-
Sidoavstånd med orginal vinkelrör	[mm]	-
Bakre/Vänster anslutningshöjd	[mm]	345
Avstånd till sida från bakre anslutning	[mm]	100
Djup anslutning sida	[mm]	185

Friskluftsanslutning

Diameter	[mm]	50
Anslutningshöjd	[mm]	389
Sidoavstånd	[mm]	160

Minsta avstånd till brännbara föremål

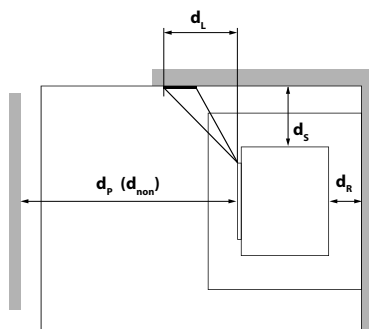
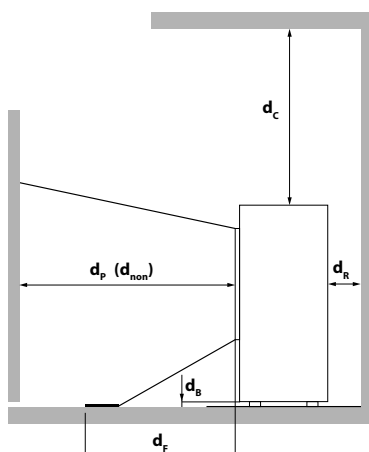

d_r	[mm]	100
d_s	[mm]	100
d_c	[mm]	500
d_p	[mm]	800
d_f	[mm]	0
d_L	[mm]	0
d_B	[mm]	0
d_{non}	[mm]	400 ¹

¹ till ej brandfarliga föremål